

VENT ALU 2000

TECHNICAL DATASHEET

Vent-Alu 2000 Ontl DW 350 PVC

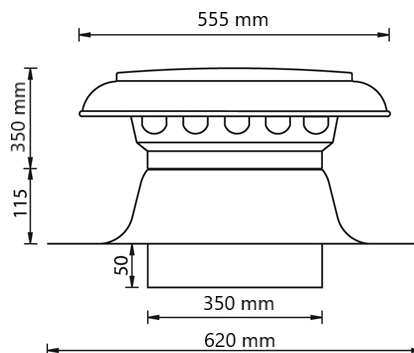

Algemene informatie

Artikel nummer	475135
Product categorie	Ontluchtingen
Materiaal kap	Aluminium
Materiaal plakplaat	Aluminium met PVC
Materiaal isolatie	PUR
Kleur kap	Zilver
Gewicht (kg)	3,32
Uitvoering	Dubbelwandig

Afmetingen

Toepassing	Lucht
Dakhelling (°)	0
Aansluitdiameter (mm)	350
Afmetingen (l x b x h mm)	620 x 620 x 515

Technische specificaties

Max. luchtstroom (m ³ /h)	2078
Max. lichtsnelheid (m/s)	6

Keuring en certificering

Document	BDA Dakadvies (zie Anjo.nl)
----------	-----------------------------

Afvoer

Grafiek: Drukverschil als functie van de volumestroom gemeten volgens NEN-EN 13141-33

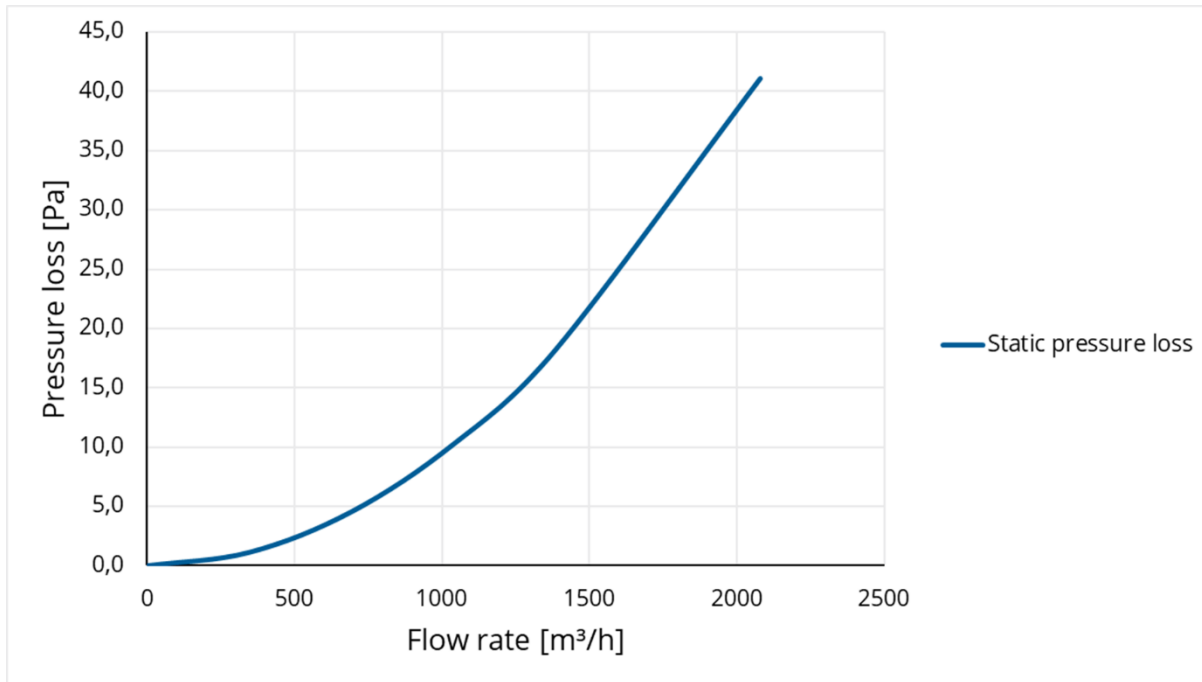

Afvoer

Tabel: Drukverschil als functie van de snelheid en volumestroom gemeten volgens NEN-EN 13141-6

Flow rate			Static pressure loss
[m/s]	[m³/h]	[l/s]	
0	0	0	0,0
1	346	96	1,1
2	693	192	4,6
3	1039	289	10,3
4	1385	385	18,3
6	2078	577	41,1